

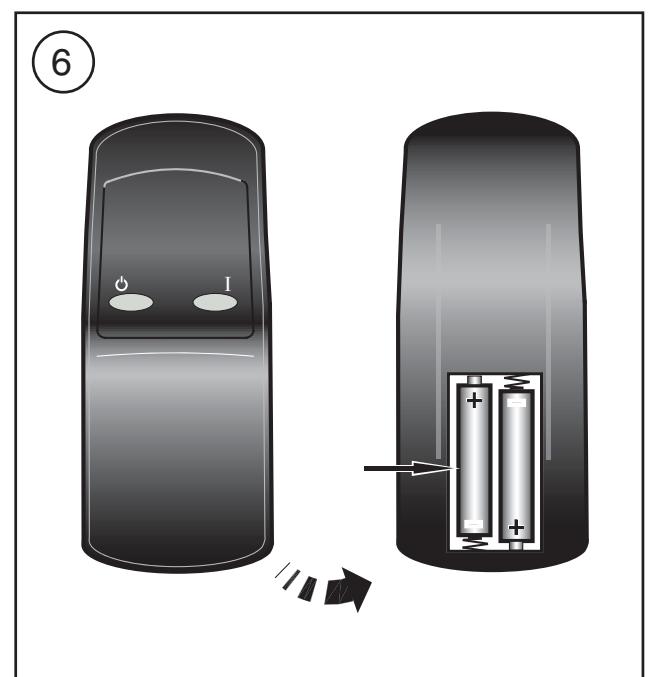

BACH

UK

RU

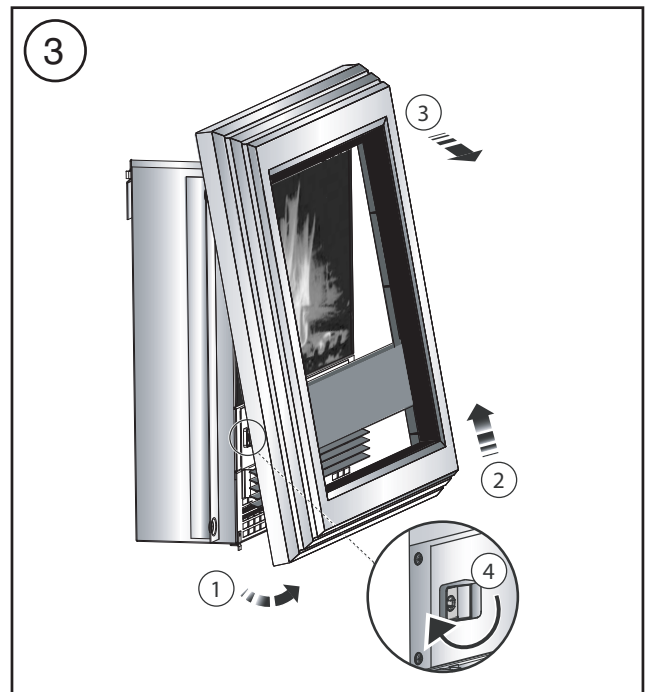
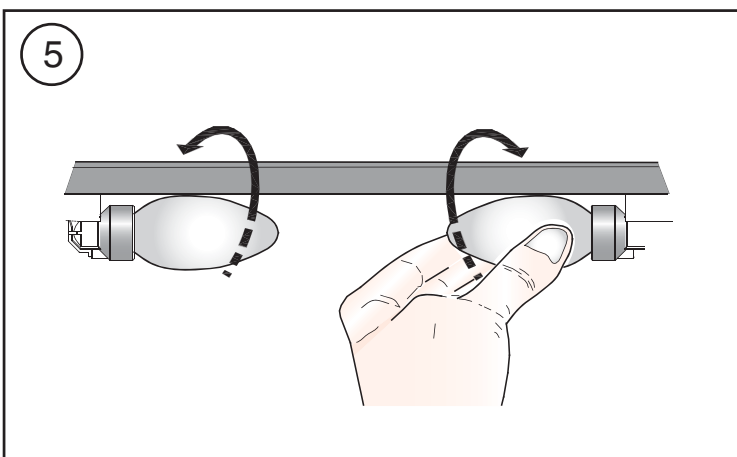
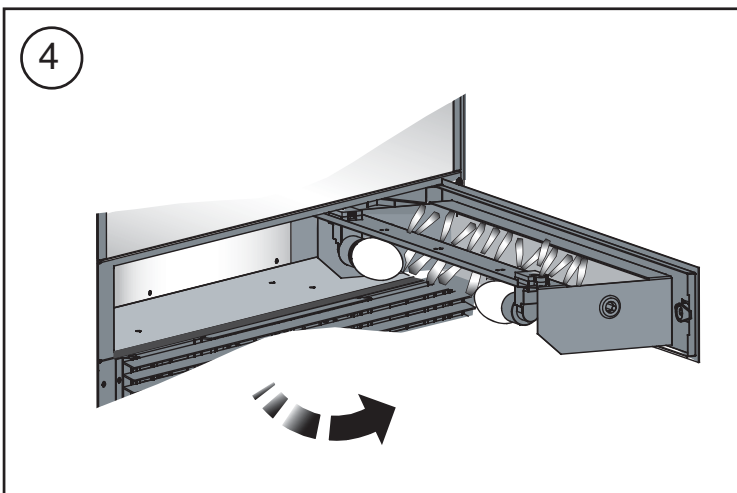
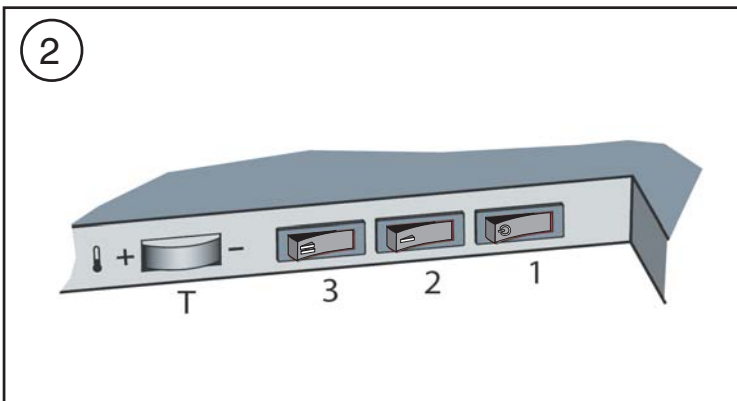
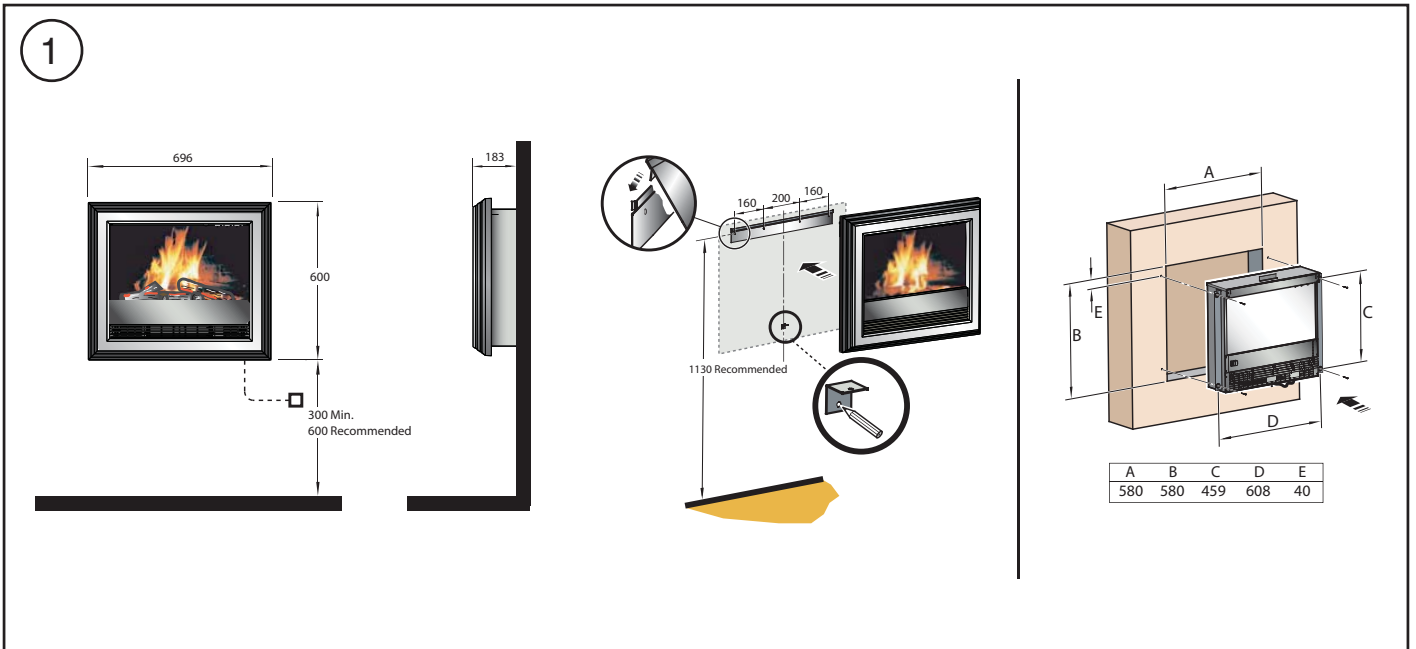

**Important Safety Advice:**

When using electrical appliances, basic precautions should always be followed to reduce the risk of fire, electrical shock and injury to persons, including the following:

If the appliance is damaged, check with the supplier before installation and operation.

Do not use outdoors.

Do not use in the immediate surroundings of a bath, shower or swimming pool.

Do not locate the heater immediately below a fixed socket outlet or connection box.

This appliance is not intended for use by children or other persons without assistance or supervision if their physical, sensory or mental capabilities prevent them from using it safely. Children should be supervised to ensure that they do not play with the appliance.

Do not use this heater in series with a thermal control, a program controller, a timer or any other device that switches on the heat automatically, since a fire risk exists when the heater is accidentally covered or displaced.

Ensure that furniture, curtains or other combustible material are positioned no closer than 1 metre from the heater.

In the event of a fault unplug the heater.

Unplug the heater when not required for long periods.

Although this heater complies with safety standards, we do not recommend its use on deep pile carpets or on long hair type of rugs.

The appliance must be positioned so that the plug is accessible.

If the supply cord is damaged it must be replaced by the manufacturer or service agent or a similarly qualified person in order to avoid a hazard.

Keep the supply cord away from the front of the heater.

**WARNING:** In order to avoid overheating, do not cover the heater. Do not place material or garments on the heater, or obstruct the air circulation around the heater. The heater carries the Warning symbol indicating that it must not be covered.

**General**

Unpack the heater carefully and retain the packaging for possible future use, in the event of moving or returning the fire to your supplier.

The fire incorporates a flame effect, which can be used with or without heating, so that the comforting effect may be enjoyed at any time of the year. Using the flame effect on its own only requires little electricity.

Before connecting the heater check that the supply voltage is the same as that stated on the heater.

**Please note: Used in an environment where background noise is very low, it may be possible to hear a sound which is related to the operation of the flame effect. This is normal and should not be a cause for concern.**

**Electrical connection**

**WARNING – THIS APPLIANCE MUST BE EARTHED**

This heater must be used on an AC ~ supply only and the voltage marked on the heater must correspond to the supply voltage.

Before switching on, please read the safety warnings and operating instructions.

**Recessed Installation**

Please note that this appliance can also be wall-mounted so that it is recessed. This can be installed in a large fireplace opening or a purpose built wall. See Table 1 for size of recess required and hole fixing dimensions.

This fireplace insert does NOT require venting.

**In order to ensure its future safety in use, it is essential that this fire is securely fixed to the wall.**

IT IS IMPORTANT THAT THE FIXING DEVICE CHOSEN IS APPROPRIATE TO THE WALL MATERIAL TO WHICH THE FIRE IS BEING FIXED. SOME MODERN INTERNAL BUILDING MATERIALS ARE VERY LOW DENSITY BLOCK AND REQUIRE SPECIALIZED FIXING DEVICES TO PROVIDE A SAFE, SECURE INSTALLATION.

The installation of this fire should be carried out by a competent person. If in doubt please consult your local builder. This section provides step by step instructions for selecting a location and preparing the site to install the fireplace into the following:

**Existing Fireplace**

1. Make sure that the fire is located on a flat surface.
2. Seal all draughts and vents to prevent chimney debris from falling onto the Fireplace Insert. Do not install into an existing fireplace that is prone to dampness.
3. Remove the front/trim by following the steps as outlined above.
4. Locate the 4 fixing holes, position the fire accordingly, and firmly fix the appliance to the wall using the appropriate screws
5. Replace the front/trim.

**New Support Structure Construction**

When planning where to position your purpose built support structure the following steps must be observed:

1. Place the fire in the desired location to see how it will look in the room.
2. Mark the desired location for the new support structure in the room and store the fire in a safe, dry and dust free location.
3. Using timber studs to support the fire, devise and construct a suitable means of supporting the product within the wall partition and provide electrical power for the fire to be HARD wired. For recommended sizes of height, width and depth of opening for recess and hole fixing dimensions for each model
4. Remove the front/trim by following the steps as outlined above.
5. Locate the 4 fixing holes, position the fire accordingly, and firmly fix using the appropriate screws.
6. Replace the front/trim.

NOTE: The appliance should be HARD wired to an electrical power outlet when placed in a recessed installation. Please consult a qualified electrician for appropriate wiring requirements.

**Wall fixing - see Fig. 1**

The appliance should be securely fixed to the wall using the wall plug and screw supplied for block walls.

Note - for studded walls special fasteners are required, see diagram for recommended position of fixing screws.

**Controls - see Fig. 2**

Three switches provide a choice of heat settings. The appliance is in standby mode when the mains lead is plugged in. This is indicated by the red neon behind the flame effect screen. The two selector switches are in the ON position when the side with the markings on (i.e. I, or II) are pushed in.

- Push button switch 1  Controls the electricity supply to the heater and flame effect.
- If both selector switches 2 and 3 are in the OFF position, the product works on flame effect only.
- Selector switch 2 (I) Provides 1kW heat output
- Selector switch 3 (II) Provides 2kW output with switch 2

**Thermostat (T) - see Fig. 2**

In order to maintain a certain room temperature, set the controller to 'max.'. Operate the appliance at full power until the required room temperature is reached. Set back the thermostatic controller until the appliance switches off with an audible "click". This temperature will be kept almost constant by the thermostatic control switching on and off automatically. Please note that the appliance can only be switched on when the thermostat setting is higher than the room temperature.

**Remote control - see Fig. 6**

The maximum range of use is ~ 15metres.

Warning: It takes time for the receiver to respond to the transmitter.

Do not press the buttons more than once within two seconds for correct operation.

**Battery information - see Fig. 6**

1. Slide open the battery cover on the back of the remote control.
2. Install AAA batteries into the remote control.
3. Replace the battery cover.

**Discard leaky batteries**

Dispose of batteries in the proper manner according to provincial and local regulations. Any battery may leak electrolyte if mixed with a different battery type, if inserted incorrectly, if all the batteries are not replaced at the same time, if disposed of in a fire, or if an attempt is made to charge a battery not intended to be recharged.

**Thermal Safety Cut-out**

A thermal safety cut-out is incorporated in the heater to prevent damage due to overheating. This can happen if the heat outlet was restricted in any way. The heater will switch on once the obstruction has been removed and the heater has cooled. If the cut-out continues to operate intermittently, the heater should be switched off and a service agent contacted.

**Maintenance**

**WARNING: ALWAYS DISCONNECT FROM THE POWER SUPPLY BEFORE ATTEMPTING ANY MAINTENANCE.**

**Lamp Replacement - See Fig. 3, Fig. 4 and Fig. 5**

Remove front cover.

Using a coin edge or screwdriver turn catch 1/4 turn clockwise

Pull the tray forward, the bulbs can now be replaced with a 60W E14 SES Clear Candle lamp.

Take care not to over-tighten the lamp

**Cleaning**

**WARNING – ALWAYS DISCONNECT FROM THE POWER SUPPLY BEFORE CLEANING THE HEATER.**

For general cleaning use a soft clean duster – never use abrasive cleaners. The glass viewing screen should be cleaned carefully with a soft cloth. DO NOT use proprietary glass cleaners.

To remove any accumulation of dust or fluff the soft brush attachment of a vacuum cleaner should occasionally be used to clean the outlet grille of the fan heater.

**Recycling**

For electrical products sold within the European Community.

 At the end of the electrical products useful life it should not be disposed of with household waste. Please recycle where facilities exist. Check with your Local Authority or retailer for recycling advice in your country.

**After Sales Service**

Should you require after sales service or should you need to purchase any spares, please contact the retailer from whom the appliance was purchased or contact the service number relevant to your country on the warranty card. Please do not return a faulty product to us in the first instance as this may result in loss or damage and delay in providing you with a satisfactory service. Please retain your receipt as proof of purchase.

**Важная информация по технике безопасности:**  
 Для снижения риска воспламенения, поражения электрическим током и получения травм при использовании электрических приборов необходимо соблюдать основные меры безопасности, включая следующие:  
 Если прибор поврежден, перед его установкой и эксплуатацией обратитесь к поставщику оборудования.  
 Используйте устройство только внутри помещения.  
 Не эксплуатируйте устройство в непосредственной близости от ванной комнаты, душевой кабины или бассейна.  
 Не располагайте обогреватель сразу же под штепсельной розеткой или соединительной коробкой.  
 Данное устройство не предназначено для использования детьми или другими лицами без помощи или контроля со стороны, если их физические, осязательные или умственные способности препятствуют безопасной эксплуатации устройства. Внимательно следите за тем, чтобы дети не играли с прибором.  
 Не используйте данный обогреватель в сочетании с терморегулятором, программным контроллером, таймером или любым другим устройством, которое осуществляет автоматическое переключение в режим нагрева, поскольку случайное заслонение или смещение обогревателя может стать причиной пожара.  
 Убедитесь в том, что на расстоянии 1 м от обогревателя отсутствует мебель, шторы или другие воспламеняющиеся предметы.  
 В случае сбоя вытащите вилку обогревателя из розетки.  
 Выключайте питание обогревателя, если он не используется в течение длительного периода времени.  
 Несмотря на то, что данный обогреватель соответствует положениям стандартов безопасности, мы не рекомендуем использовать его в помещениях, где уложено ковровое покрытие с длинным ворсом.  
 Устройство необходимо располагать на доступном расстоянии от электрической розетки.  
 Если шнур питания поврежден, его замена должна производиться изготовителем, агентом по сервисному обслуживанию или аналогичным квалифицированным специалистом во избежание возникновения опасных ситуаций.  
 Следите за тем, чтобы шнур питания не оказался в зоне перед обогревателем.  
**ВНИМАНИЕ!** Не накрывайте обогреватель во избежание перегрева. Не кладите на обогреватель ткань или одежду и не создавайте препятствия для циркуляции воздуха вокруг обогревателя. На обогревателе располагается предупреждающий знак, показывающий, что устройство нельзя накрывать.

**Общая информация**

Аккуратно распакуйте обогреватель и сохраните упаковку для дальнейшего использования на случай транспортировки или возврата электрического камина поставщику.

В электрическом камине предусмотрен эффект живого пламени, который можно использовать как в сочетании с функцией нагрева, так и без нее, что обеспечивает создание уютной, комфортной обстановки в любое время года. При включении только одного эффекта пламени камин потребляет небольшое количество электроэнергии. Перед подключением обогревателя убедитесь в том, что напряжение питания соответствует значению, указанному на обогревателе.

**Примечание.** Если устройство используется в помещении с низким уровнем фонового шума, можно услышать звук, создаваемый эффектом пламени. Это нормальное явление, которое не должно служить причиной для беспокойства.

**Электропитание**

**ВНИМАНИЕ! ДАННОЕ УСТРОЙСТВО ДОЛЖНО БЫТЬ ЗАЗЕМЛЕНО**

Данный обогреватель должен подключаться только к источнику питания переменного тока, а напряжение, указанное на маркировке обогревателя, должно соответствовать напряжению питания.

Перед включением обогревателя ознакомьтесь с предупреждениями по технике безопасности и инструкциями по эксплуатации.

**Заглубленный монтаж**

Обратите внимание, что данный прибор можно монтировать в заглублении в стену. Установка может быть выполнена в большой каминной нише или в специальной стене. В таблице 1 приведены глубина требуемой ниши и размеры креплений в нише.

Эта каминная вставка НЕ требует вытяжки.

**В целях обеспечения безопасности работы важно, чтобы камин был надежно прикреплен к стене.**

**ВАЖНО ВЫБРАТЬ ПРАВИЛЬНОЕ КРЕПЕЖНОЕ СРЕДСТВО В СООТВЕТСТВИИ С МАТЕРИАЛОМ СТЕНЫ, К КОТОРОЙ КРЕПИТСЯ КАМИН. НЕКОТОРЫЕ СОВРЕМЕННЫЕ СТРОИТЕЛЬНЫЕ МАТЕРИАЛЫ ИМЕЮТ ОЧЕНЬ НИЗКУЮ ПЛОТНОСТЬ И ОБЕСПЕЧИВАЮТ НАДЕЖНОЕ И БЕЗОПАСНОЕ КРЕПЛЕНИЕ ТОЛЬКО ПРИ ИСПОЛЬЗОВАНИИ СПЕЦИАЛЬНЫХ КРЕПЕЖНЫХ СРЕДСТВ.**

Установка камин должна выполняться квалифицированным специалистом. При возникновении вопросов обратитесь к местному изготовителю. В данном разделе приведены пошаговые инструкции по выбору и подготовке места установки камин:

**Существующий камин**

1. Убедитесь, что камин расположен на ровной поверхности.
2. Герметично закройте все вытяжки и выходные отверстия во избежание падения отходов из дымохода на вставную секцию. Не устанавливайте секцию в камин с повышенной влажностью.
3. Снимите переднюю/декоративную панель согласно инструкциям, приведенным выше.
4. Найдите 4 крепежных отверстия, правильно разместите камин и надежно прикрутите его к стене соответствующими винтами.
5. Установите на место переднюю/декоративную панель.

**Новая опорная конструкция**

При планировании размещения специальной опорной конструкции следует выполнить следующие шаги:

1. Разместите камин в выбранном месте, чтобы увидеть, как он будет смотреться в помещении.
2. Отметьте нужное место для новой опорной конструкции в помещении и поместите камин на хранение в надежное, сухое и непыльное место.
3. Используя деревянные стойки для опоры камин, продумайте и разработайте специальную конструкцию для опоры прибора внутри стеновой перегородки и сделайте разводку для ФИКСИРОВАННОГО электромонтажа. Соблюдайте рекомендованные высоту, ширину и глубину отверстия для ниши и крепежные размеры для каждой модели.
4. Снимите переднюю/декоративную панель согласно инструкциям, приведенным выше.
5. Найдите 4 крепежных отверстия, правильно разместите камин и надежно прикрутите его соответствующими винтами.
6. Установите на место переднюю/декоративную панель.

**ПРИМЕЧАНИЕ.** Необходимо выполнить ФИКСИРОВАННОЕ подключение к электророзетке при заглубленном монтаже. Проконсультируйтесь с квалифицированным электриком по поводу электропроводки.

**Настенное крепление - см. Рис. 1**

Устройство следует надежно прикрепить к стене с использованием прилагающихся дюбелей и шурупов для панельных стен.

Примечание. Для штифтовых стен требуются особые крепления - см. схему рекомендованного расположения крепежных винтов.

**Элементы управления - см. рис. 2**

Три переключателя обеспечивают выбор параметров нагрева. При подключении основного разъема устройство переключается в дежурный режим, о чем сигнализирует красный неоновый индикатор сзади окна эффектов пламени. При нажатии боковых кнопок с соответствующими маркировками (например, I или II) два селекторных переключателя переводятся в положение ON (ВКЛ.).

- |  |  |
|--|--|
| Нажимной переключатель 1  | Управляет подачей электричества на нагреватель и эффектом пламени. |
| Селекторный переключатель 2 (I)  | Обеспечивает выход тепла мощностью 1 кВт                           |
| Селекторный переключатель 3 (II)   | Обеспечивает выход тепла мощностью 2 кВт с помощью переключателя 2 |

**Термостат (Т) - см. рис. 2**

Для поддержания температуры в помещении на заданном уровне установите регулятор в положение "Max." (максимум). Включите устройство на полную мощность и дайте ему поработать в таком режиме до тех пор, пока в помещении не установится необходимая температура. Верните терморегулятор в исходное положение таким образом, чтобы раздался характерный щелчок, свидетельствующий о выключении устройства. Температура будет поддерживаться на заданном уровне за счет автоматического включения и выключения терморегулятора. Имейте в виду, что устройство включается только в том случае, если значение настройки термостата превышает температурный показатель в помещении.

**Дистанционное управление - см. рис. 6**

Максимальный радиус действия - около 15 метров. Вниманию! Передача ответного сигнала от приемника к передатчику занимает некоторое время.

Для обеспечения правильного функционирования не нажимайте кнопки более одного раза в течение 2 секунд.

**Информация о батареях - см. рис. 6**

1. Сдвиньте крышку отсека для батарей, которая находится на задней панели пульта дистанционного управления.
2. Установите батареи AAA в пульт дистанционного управления.
3. Установите крышку отсека для батарей на место.

**Утилизация батарей с нарушенной герметичностью**

Утилизируйте батареи надлежащим образом в соответствии с государственными и региональными нормативными актами. Установка батарей разного типа, неправильная установка, разрозненная замена батарей, их ликвидация путем сжигания в открытом огне, а также попытки зарядки батарей, не предназначенных для повторного использования, могут послужить причиной утечки электролита.

**Тепловые плавкие предохранители**

Встроенные в обогреватель тепловые плавкие предохранители предотвращают его повреждение в случае перегрева. Такая ситуация может возникнуть при ограничении отвода тепла любым доступным способом. Обогреватель возобновит работу после удаления препятствия и прохождения цикла охлаждения. Если в работе плавких предохранителей по-прежнему наблюдаются перебои, необходимо выключить питание обогревателя и обратиться за помощью к агенту по сервисному обслуживанию.

**Техническое обслуживание**

**ВНИМАНИЕ! ПЕРЕД ВЫПОЛНЕНИЕМ ТЕХНИЧЕСКОГО ОБСЛУЖИВАНИЯ ВСЕГДА ОТКЛЮЧАЙТЕ ОБОГРЕВАТЕЛЬ ОТ ИСТОЧНИКА ПИТАНИЯ.**

**Замена лампы - см. рис. 3, рис. 4 и рис. 5**

Снимите переднюю крышку. Используя монету или отвертку, поверните защелку на  $\frac{1}{2}$  оборота по часовой стрелке. Тяговым движением вытяните лоток вперед. Теперь можно заменить лампы на свечобразные лампы накаливания 60 W E14 SES. Не заворачивайте лампы слишком сильно.

**Чистка**

**ВНИМАНИЕ! ПЕРЕД ЧИСТКОЙ ВСЕГДА ОТКЛЮЧАЙТЕ ОБОГРЕВАТЕЛЬ ОТ ИСТОЧНИКА ПИТАНИЯ.**

Чистка устройства должна выполняться с использованием мягкой, чистой ткани; никогда не используйте абразивные чистящие средства. Стеклоочистительный экран следует аккуратно протереть мягкой тканью. НЕ используйте пятновыводящие очистители стекол.

Для удаления нароста пыли или пуха и очистки вытяжной воздухораспределительной решетки вентилятора обогревателя периодически используйте насадку пылесоса в форме мягкой щетки.

**Утилизация**

Для электрических изделий, продаваемых в странах Европейского сообщества. По истечении срока эксплуатации электрические изделия не следует утилизировать вместе с бытовыми отходами. Утилизация должна осуществляться в специально оборудованных местах. Для получения информации о правилах утилизации в своей стране обратитесь в местные органы власти или к розничному продавцу.

**Обслуживание после продажи**

За помощью в получении послепродажного обслуживания или приобретении запасных деталей, обращайтесь к розничному продавцу, у которого было приобретено данное устройство, или позвоните в центр обслуживания клиентов, расположенный в Вашем регионе, по номеру, указанному на гарантийном талоне. Не возвращайте неисправное изделие нам при первом же сбое в его работе, поскольку это может привести к необоснованным издержкам, ущербу или задержке в предоставлении надлежащего уровня обслуживания. Сохраните чек, который подтверждает факт покупки устройства.