

# Dimplex



**ЭЛЕКТРОКАМИН  
VALENCIA VAL15**

08/19355/3 - Издание 3

**CE** Оборудование отвечает требованиям европейского стандарта по безопасности EN60335-2-30 и европейским стандартам по электромагнитной совместимости (ЭМС) EN55014, EN60555-2, EN60555-3, которые охватывают все основные требования директив Европейского Союза 73/29 и 89/336

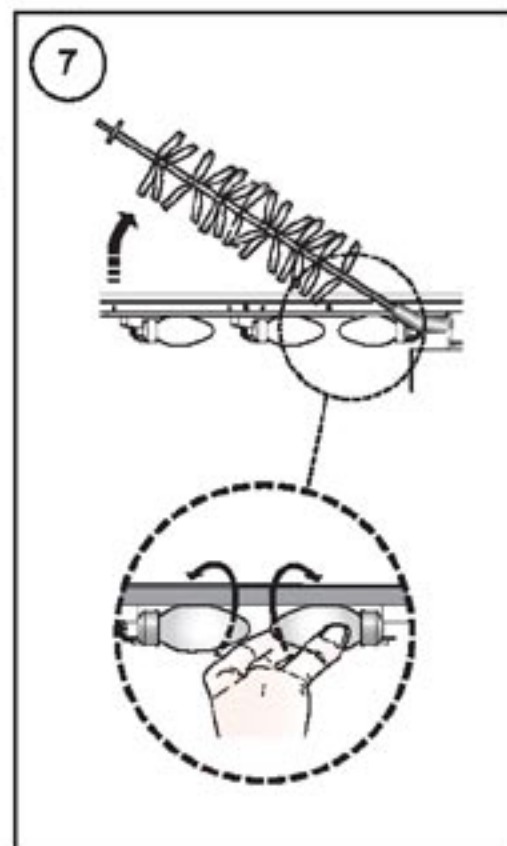
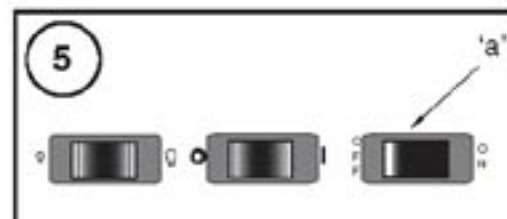
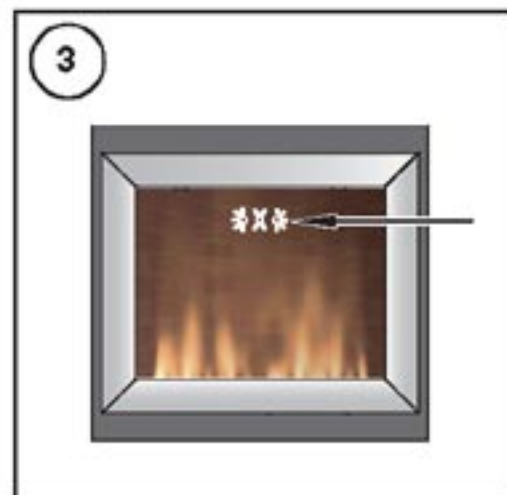
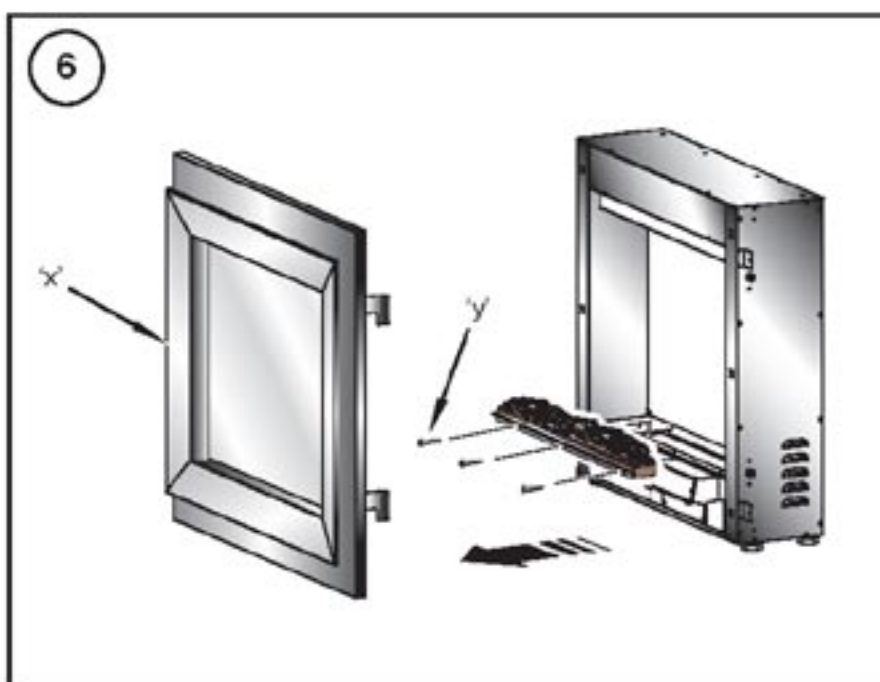
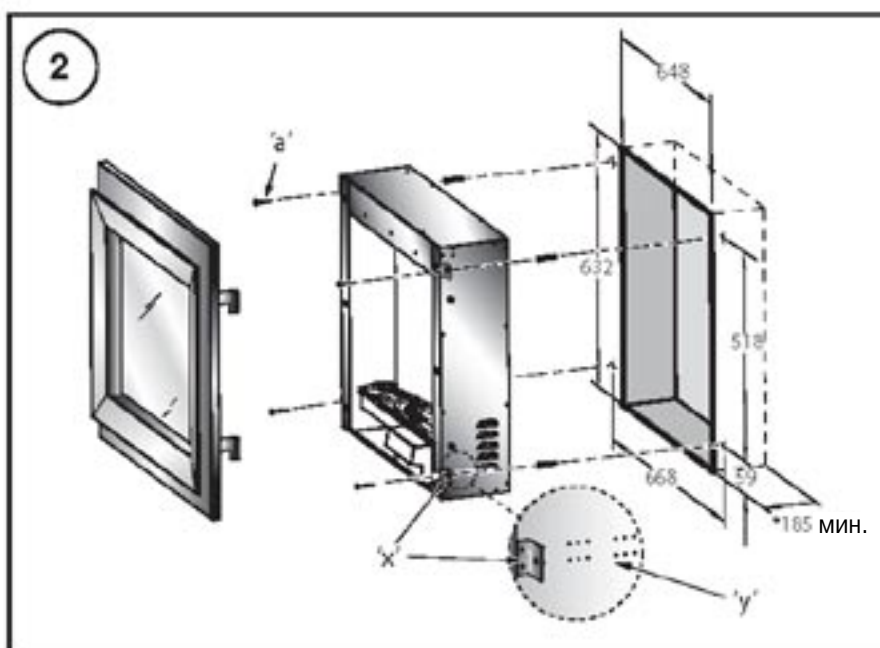
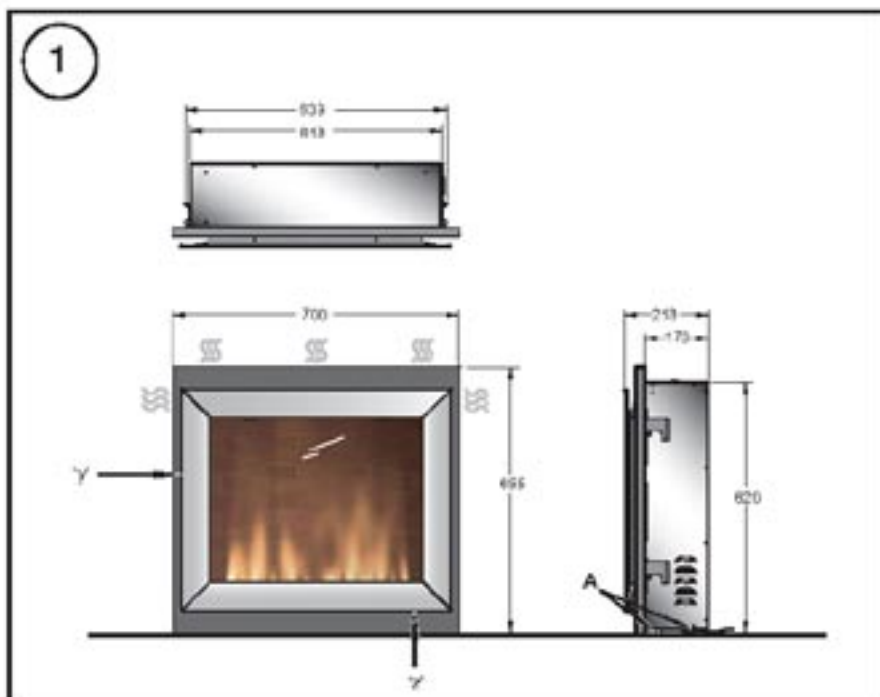

## Правила безопасной эксплуатации

Во избежание пожара, поражения электрическим током и травм, соблюдайте следующие правила безопасной эксплуатации электрооборудования.

- Если обнаружены повреждения электрокамина, то монтаж и эксплуатация запрещаются до проверки прибора представителем поставщика.
- Запрещается эксплуатировать прибор вне помещения.
- Запрещается эксплуатировать камин в непосредственной близости от ванн, душевых кабин или плавающих бассейнов.
- Запрещается устанавливать прибор непосредственно под розеткой или соединительной коробкой.
- Запрещается накрывать камин, сушить на нем одежду или ткани. Установите прибор так, чтобы шторы и мебель не препятствовали циркуляции воздуха вокруг него. Невыполнение данных требований может привести к перегреву оборудования и пожару.
- Не оставляйте камин без присмотра в помещении, где находятся дети, пожилые или больные люди. Не разрешайте детям играть с прибором.
- При возникновении неисправности выньте вилку электропитания из розетки.
- Перед длительным перерывом в эксплуатации камин выньте вилку электропитания из розетки.
- Убедитесь в том, что мебель, шторы и другие легко воспламеняющиеся предметы находятся на расстоянии не менее 1 м от электрокамина.
- Несмотря на то, что данный прибор соответствует требованиям стандартов по безопасности, не рекомендуется устанавливать его на мягких ковровых покрытиях и коврах с длинным ворсом.
- Камин должен быть подключен к розетке без натяжения шнура электропитания.
- Камин нельзя подключать через внешний термостат, программируемый контроллер, таймер или иное устройство автоматического включения, поскольку в этом случае существует опасность возникновения пожара в случае, если камин был случайно чем-либо накрыт или сдвинут с места.
- Замену поврежденного шнура электропитания должен выполнять поставщик оборудования, представитель сервисного центра или другой квалифицированный специалист.

## Общие сведения

Осторожно распакуйте электрокамин. Сохраните упаковку на случай перевозки прибора на другое место или возврата его поставщику.

Пульт дистанционного управления, элементы питания, винты и дюбеля упакованы в отдельную картонную коробку.

Встроенная в электрокамин система имитации огня может использоваться без включения режима обогрева, позволяет создавать уютную обстановку и наслаждаться игрой пламени в любое время года.

В состав системы имитации огня входят маломощный электродвигатель и три лампы на 60 Вт, что обеспечивает малое энергопотребление.

Органы управления расположены в правом нижнем углу прибора (поз. z, **рис. 1**). Теплоventильатор размещен над камином за съемной панелью (поз. y, **рис. 1**). С помощью переключателей можно выбрать мощность теплоventильатора 750 Вт или 1500 Вт.

Данные модели предназначены для монтажа в нише или в другом месте, подходящем для этой цели. Размеры ниши указаны на **рис. 2**.

**Примечание.** При работе камина в режиме имитации пламени в помещении с очень низким уровнем шума может быть слышен звук, издаваемый вентилятором. Это нормально и не должно вызывать беспокойства.

## Электрические подключения

**ВНИМАНИЕ! ЭЛЕКТРОПРИБОР ДОЛЖЕН БЫТЬ НАДЕЖНО ЗАЗЕМЛЕН.**

Электрокамин предназначен для работы только от сети переменного тока. Параметры сети электропитания должны соответствовать характеристикам, указанным на заводской табличке прибора.

Перед включением прибора внимательно изучите инструкцию по эксплуатации и требования по безопасности.

## Монтаж

Для обеспечения безопасной эксплуатации прибора он должен быть надежно прикреплен к стене.

КРЕПЕЖНЫЕ ПРИСПОСОБЛЕНИЯ ДОЛЖНЫ СООТВЕТСТВОВАТЬ МАТЕРИАЛУ СТЕНЫ. НЕКОТОРЫЕ ИЗ СОВРЕМЕННЫХ СТРОИТЕЛЬНЫХ МАТЕРИАЛОВ ОБЛАДАЮТ НИЗКОЙ ПЛОТНОСТЬЮ, ПОЭТОМУ ДЛЯ ОБЕСПЕЧЕНИЯ НАДЕЖНОЙ ФИКСАЦИИ ПРИБОРА СЛЕДУЕТ ПРИМЕНЯТЬ СПЕЦИАЛЬНЫЕ ДЮБЕЛИ.

Монтаж прибора должен производиться квалифицированным специалистом.

Монтаж электрокамина производится в следующем порядке:

1. Убедитесь в том, что поверхность, на которой крепится прибор, является ровной.
2. Перед установкой прибора в существующую нишу, во избежание попадания на электрокамин мусора из дымохода, герметично заделайте отверстие дымохода, подовое и ревизионное отверстия. Запрещается устанавливать прибор в местах, в которые может попасть влага.
3. Снимите переднюю панель прибора (см. раздел «Замена ламп» и **рис. 6**).
4. Если глубина ниши меньше рекомендуемой (185 мм), переставьте четыре крепежные скобы (поз. x, **рис. 2**) в дополнительные отверстия (поз. y, **рис. 2**) на боковых панелях прибора так, чтобы было обеспечено его надежное крепление к стене.

**Примечание.** Минимальная глубина ниши – 65 мм.

5. Приложите прибор к стене и разметьте 4 крепежных отверстия. Просверлите отверстия, вставьте в них дюбели из комплекта поставки (см. **рис. 2**) и надежно зафиксируйте электрокамин прилагаемыми винтами.
6. Установите на место переднюю панель.

Размеры ниши в стене должны соответствовать указанным на **рис. 2**.

По всем вопросам в этой области обращайтесь к специалистам-строителям.

## Эксплуатация

Органы управления расположены в правом нижнем углу электрокамина (поз. z, **рис. 3**).

Подключите прибор к электросети.

**Примечание.** При управлении камином с панели или пульта дистанционного управления неоновые лампы-индикаторы загораются и светятся в течение 3 сек. (**рис. 3**).

## Ручное управление

Примечание. Для управления камином с панели или с пульта дистанционного управления (ДУ) установите сетевой выключатель (поз. а, **рис. 5**) в положение ВКЛ. Выключатель находится в положении ВКЛ, если видна его красная метка.

Режим работы	Операция	Индикация
Имитация пламени	Нажмите кнопку "I"	Нижняя неоновая лампа
Имитация пламени и обогрев с мощностью 750 кВт	Нажмите кнопку "I" еще раз	Нижняя и средняя неоновые лампы
Имитация пламени и обогрев с мощностью 1500 Вт	Нажмите кнопку "I" еще раз	Все три неоновые лампы

Чтобы сбросить все настройки, нажмите кнопку "O".

Для увеличения или уменьшения яркости пламени нажимайте кнопки  (см. **рис. 5**).

## Элементы питания

Примечание. Пульт дистанционного управления находится в отдельной картонной коробке.

1. Снимите крышку на задней панели пульта дистанционного управления.
2. Вставьте два элемента питания типа AAA в пульт управления (см. **рис. 4**).
3. Установите крышку в исходное положение.

Утилизация элементов питания должна производиться в соответствии с действующими нормативными документами. Причинами протекания элемента питания могут быть: совместное использование элементов питания разных типов, установка элементов питания без соблюдения полярности, одновременная замена элементов питания, воздействие очень высокой температуры или попытка зарядить неперезаряжаемые элементы.

## Дистанционное управление прибором

**Внимание!** Для передачи команды с пульта дистанционного управления к приемнику сигналов требуется некоторое время. Интервал между нажатием кнопок должен быть не менее 2 сек.

Режим работы	Операция	Индикация
Имитация пламени	Нажмите кнопку "I"	Нижняя неоновая лампа
Имитация пламени и обогрев с мощностью 750 кВт	Нажмите кнопку "I" еще раз	Нижняя и средняя неоновые лампы
Имитация пламени и обогрев с мощностью 1500 Вт	Нажмите кнопку "I" еще раз	Все три неоновые лампы

Чтобы сбросить все настройки, нажмите кнопку "O".

Для увеличения или уменьшения яркости пламени нажимайте кнопки  (см. **рис. 4**).

## Замена ламп

1. Приподнимите и осторожно снимите переднюю панель (поз х, **рис.6**), отложите ее в сторону.
2. Вывинтите 3 крепежных винта имитатора горящих углей (поз у, **рис.6**).
3. Извлеките имитатор горящих углей и отложите в сторону. Будьте осторожны, не повредите хрупкие имитаторы дров (**рис. 6**).
4. Для доступа к лампам осторожно поверните гибкий фиксатор. Будьте осторожны, не потеряйте резиновое уплотняющее кольцо.
5. Выкрутите против часовой стрелки вышедшую из строя лампу из патрона (**рис. 7**). Замените ее новой (с цоколем E14 SES – свечеобразная лампа накаливания,

60 Вт). Вверните новую лампу в патрон до упора, но не затягивайте.

6. Установите на место имитатор углей (закрепите 3 винтами) и переднюю панель.

## Реле защиты от перегрева

Камин оснащен реле защиты от перегрева. При перегреве камин автоматически отключается.

Отключите камин от сети электропитания, устраните причины перегрева (например, препятствия, мешающие свободному току нагретого воздуха). Подождите приблизительно 10 мин, пока прибор остынет.

После этого вставьте вилку электропитания в розетку и включите камин.

**Внимание! Во избежание ложного срабатывания реле защиты от перегрева электрокамин нельзя подключать к программируемому контроллеру, таймеру или иному устройству автоматического включения.**

## Чистка и техническое обслуживание

**Внимание! Перед началом технического обслуживания или чистки отключите электропитание камина.**

Перед началом чистки выньте вилку из розетки и дайте камину остыть.

Поверхности камина следует регулярно протирать сухой мягкой тканью.

Не применяйте моющие вещества, абразивные материалы и не полируйте металлические детали камина.

Стеклоочистители следует аккуратно протереть чистой замшей. Стеклоочистители применять не разрешается.

## Послепродажное обслуживание

Срок действия гарантии составляет один год со дня продажи.

В течение этого срока мы обязуемся производить бесплатную замену любого компонента камина (за исключением ламп накаливания), вышедшего из строя по вине производителя, в случае, если монтаж и эксплуатация прибора производились в соответствии с требованиями настоящей инструкции.

Данные гарантийные обязательства никоим образом не ограничивают Ваши права согласно действующему законодательству, а также не противоречат закону о правах потребителя.

По вопросам ремонта и технического обслуживания Вы можете обратиться в наш отдел по работе с покупателями по телефону 0870 727 0101. При обнаружении неисправности сообщите нам ее характер, а также тип, модель, заводской номер и дату покупки электроприбора. В отделе по работе с покупателями Вы можете также получить необходимую информацию по вопросам приобретения запасных частей.

Не отправляйте неисправное оборудование или его компоненты на предприятие-изготовитель без предварительной консультации со специалистами предприятия. При транспортировке может произойти повреждение прибора, что затруднит выполнение ремонта.

Сохраняйте товарный чек, подтверждающий покупку прибора.